

CMS8451P



Skupina výrobků

Typ

Kategorie

Kávovar

Automatické

45 cm kompaktní



Aesthetics

Estetika
Barva

Coloniale
Krémová

Povrchová úprava
součástí
Logo

Antická mosaz
Silk screen

Ovládání



Displej

Bílý LCD displej na černém pozadí (2 řádky)

Počet jazyků displeje

13

Display languages

IT, GB, FR, NL, SP, PT, SWE, RU, DE, CZ, DK, GR, PL

Typ nastavení ovládní

Ovládací knoflíky/tlačítka

Počet ovládacích prvků

2

Control knobs

Colonial

Barva ovládacích prvků

Stará mosaz

Počet tlačítek

8

Barva tlačítka

Mosazní efekt

Zahrnutý další ovládací prvky

Cortina – krémová/stará mosaz

Programy/funkce

Počet nápojů

4

Funkce kávy (jediná)



Funkce kávy (dvojitá)



Funkce předehříváče







Ano

Automatický stroj na cappuccino se samostatnou nádržkou na mléko

Ano

Funkce teplé vody: na čaj nebo jiné nápoje



Možnost mleté kávy	
Nastavitelná intenzita kávy	
Variabilní délka kávy	
Nastavitelná pěna na cappuccino	
Naprogramované automatické zapnutí	
Automatické oplachování	
Automatické odstraňování kamene	
Variabilní teplota kávy	2 úrovně
Nastavitelný mlýnek na kávu	Ano
Tvrдость vody	Ano
Chybějící signál vody	Ano
Dětská pojistka	Ano

Technické parametry



Příhrádka na kávové granule	Ano	Mlýnek	Poloprofesionální kónický mlýnek z nerezové oceli
Příhrádka na mletou kávu	Ano	Tlak čerpadla	15 bar
Odnímatelná nádoba na vodu	Ano	Objem nádoby na vodu	1.80 l
Nádoba na odpad z kávy	Ano (14 malých, 7 dvojitých)	Kapacita nádoby na kávové granule	220 g
Výškově nastavitelné co na kávu	Ano	Typ osvětlení	LED
Dávkovač páry	Ano	Kontrolky	2
Odkapávací miska	Ano	Instalace	Na teleskopických vodítkách s měkkým zavíráním
Odnímatelný džbán na mléko	Ano		

Elektrické připojení

Zástrčka	(F; E) Schuko	Napětí (V)	220-240 V
Jmenovitý příkon	1350 W	Kmitočet (Hz)	50-60 Hz
Stávající	5.6 A	Power supply cable length	180 cm

Logistické informace

Šířka (mm)	595 mm	Výška (mm)	455 mm
Hloubka (mm)	380 mm		

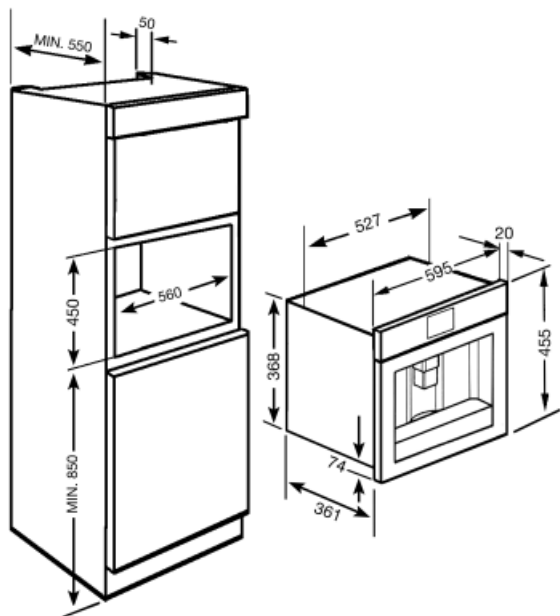

















Not included accessories

KITCABLE90UK

Kabel s konektorem IEC a britskou zástrčkou

Symbols glossary (TT)

 <p>Oplachování: Automatické oplachování horkou vodou, když je kávovar zapnutý.</p>	 <p>Automatické zapnutí: Je možné naprogramovat automatické zapnutí zařízení tak, aby bylo připraveno k použití v požadované době.</p>
 <p>Poloprofesionální napařovač s vyhrazeným topným tělesem pro správu výstupu páry. Vhodné pro recepty jako horká čokoláda, punč, bombardino, vin brulé.</p>	 <p>Druhy kávy: Můžete připravit následující druhy kávy: Ristretto-Corto (malá porce)/Normale (střední porce)/Lungo (velká porce)</p>
 <p>Druhy kávy: Můžete připravit následující druhy kávy: Ristretto-Corto (malá porce)/Normale (střední porce)/Lungo (velká porce)</p>	 <p>Funkce dvojité kávy umožňuje připravit dvě espressa současně pouze jedním infuzním cyklem.</p>
 <p>Kávová zrnka: V kávovaru můžete použít kávová zrna s možností nastavení hrubosti mletí.</p>	 <p>Funkce odstranění vodního kamene: Je nezbytné odstranit přebytečné usazeniny vodního kamene v nádrži a umožnit řádný provoz výrobku. Potřeba provést tuto operaci je signalizována samotným výrobkem.</p>
 <p>LCD displej: pro optimalizaci výkonu a zjednodušení používání spotřebiče.</p>	 <p>Kónický mlýnek na kávu z nerezové oceli.</p>
 <p>Mletá káva: V kávovaru můžete použít mletou kávu nebo kávová zrna s možností nastavení hrubosti mletí.</p>	 <p>Kompaktní spotřebiče s výškou 45 cm – perfektní řešení pro splnění funkčních požadavků kuchyňských sestav malé výšky. K dispozici v několika typech a v různých stylech.</p>
 <p>Horká voda: Kávovar může připravit horkou vodu na čaj nebo jiné horké nápoje</p>	 <p>5 úrovní nastavitelné intenzity kávy. Tato funkce umožňuje nastavit množství zrnok rozemletých v každém infuzním cyklu.</p>
 <p>Boční světla: Dvě protilehlá boční světla zvyšují viditelnost uvnitř trouby.</p>	 <p>Mléčná pěna je nastavitelná pomocí knoflíku termální karafy.</p>